

メタルジョイント

GA-13S メタルジョイントセット



色番	GA-13S-BK ブラック
	GA-13S-WZ シルバー
材質	スチール
質量	135g

- セット品内訳
- G-13AS : 1コ
 - G-13BS : 1コ
 - M0625/TN06 : 1セット (ボルト/ナット)

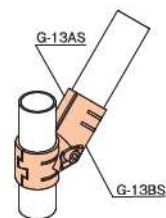
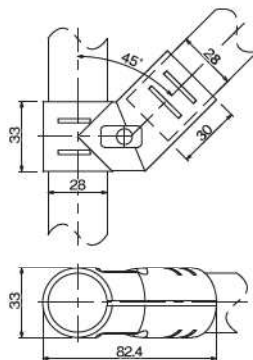

GA-23S メタルジョイントセット

NEW



色番	GA-23S-BK ブラック
	GA-23S-WZ シルバー
材質	スチール
質量	220g

- セット品内訳
- G-23S : 2コ
 - M0625/TN06 : 2セット (ボルト/ナット)

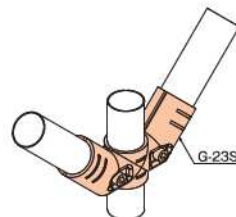
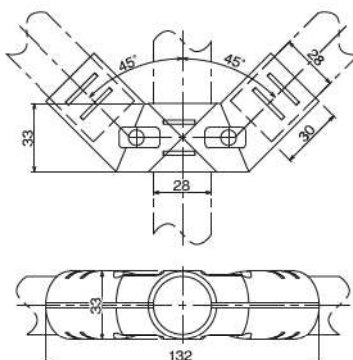

GA-45S メタルジョイントセット



色番	GA-45S-BK ブラック
	GA-45S-WZ シルバー
	GA-45S-PI アイボリー
	GA-45S-NI ニッケルメッキ
材質	スチール
質量	152g

- セット品内訳
- G-45S : 2コ
 - M0625/TN06 : 1セット (ボルト/ナット)

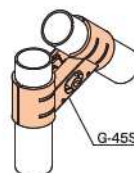
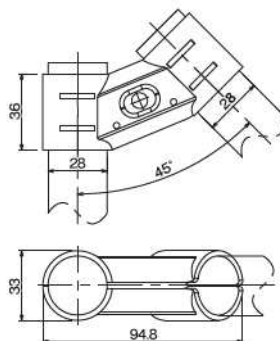

GA-20S メタルジョイントセット

フラットパイプ取付け金具



色番	GA-20S-BK ブラック
	GA-20S-WZ シルバー
	GA-20S-PI アイボリー
	GA-20S-NI ニッケルメッキ
材質	スチール
質量	142g

- セット品内訳
- G-20S : 1コ
 - G-1S : 1コ
 - M0625/TN06 : 1セット (ボルト/ナット)

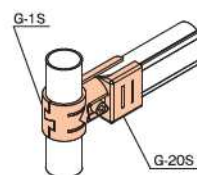
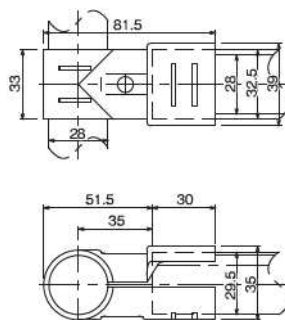

- メタルジョイントの組立てには、六角レンチ5ミリ(JIS規格)を使用し、規定トルク10N・mにて締め付けを行うことを推奨いたします。
- メタルジョイントのパイプ引き抜き強度はP164技術資料をご参照ください。
- メタルジョイントは単品でもご購入いただけます。●メタルジョイント単品の質量、箱入数はP165をご参照ください。