

# ที่ล็อคประตู UNDER LATCHES



## CP-387

ทำจากพลาสติก

### ลักษณะเด่น Feature

- เหมาะที่สุดสำหรับประตูขนาดเล็กและมีน้ำหนักเบา
- สามารถปิดประตูแบบวันทัชได้
- ทนต่อแรงสั่นสะเทือนโดยการใช้นสปริง
- Lightweight, so that it is optimal for small size doors.
- The door can be closed by one touch.
- The product with a spring provides excellent durability.

- ข้อมูลจำเพาะ
- วัสดุ: พอลิเอไมด์ 6 (PA6)
  - สีมาตรฐาน: สีงาช้าง
- การใช้งาน
- ประตูขนาดเล็กสำหรับภายในห้องโดยสารของรถพยาบาล/รถบัส ฯลฯ
  - กรุณาใช้งานในอุณหภูมิปกติ
  - กรุณาตรวจสอบข้อมูลให้ถี่ถ้วนก่อนใช้สารป้องกันการคลายตัวและสารละลายอื่น ๆ



- Specifications
- Material: Polyamide 6 (PA6)
  - Standard color: Ivory
- Specific use
- Small size doors for the room in buses and ambulances
  - Use it at normal temperature.
  - Be sure to test adequately when using a solvent such as thread-locking fluid.



เลขที่สินค้า Product No.	RoHS 10	CAD	มวลผลิตภัณฑ์ (g) Mass	รหัส Code
CP-387	●	2D/3D	14	22801

- : ผลิตภัณฑ์ที่ได้รับการรับรองตามมาตรฐาน RoHS10
- ▲ : สามารถรับรองตามมาตรฐาน RoHS10



CP-387

〔ตัวอุปกรณ์ Main unit〕

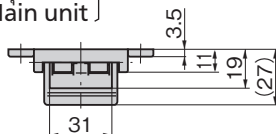

〔ฐานรอง Striker〕

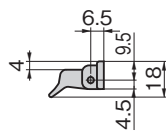
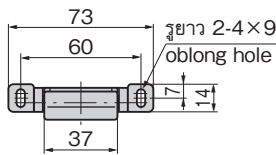
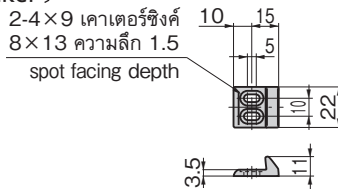

# ล็อคแบบพับ HATCH LOCKS



## C-368

ทำจากสแตนเลส

### ลักษณะเด่น Feature

- สามารถเปิดปิดด้วยวันแอ็คชั่น
- ในส่วนมือจับเป็นพลาสติก และตัวอุปกรณ์, ฐานรองทำจากสแตนเลสจึงมีความทนต่อความกัดกร่อนสูง

- Can be locked/unlocked by one-action.
- The handgrip is made of plastic and the main body and catch are made of stainless steel so it's corrosion-resistant.

- ข้อมูลจำเพาะ
- มวลผลิตภัณฑ์: 91g
  - วัสดุ: มือจับ: พอลิเอไมด์ 66 (PA66)
  - ตัวอุปกรณ์/ฐานรอง: แผ่นเหล็กสแตนเลส (SUS304)
  - การจัดการผิวหน้า: ตัวอุปกรณ์/ฐานรอง: ขัดเรียบ
  - สีมาตรฐาน: สีงาช้าง

การใช้งาน

- เรือ

- Specifications
- Mass: 91g
  - Material: Handgrip: Polyamide 66 (PA66). Main body/Catch: Stainless steel plate (SUS304)
  - Finish: Main body/Catch: Barrel polishing
  - Standard color: Ivory
- Specific use
- Ships (boats)



C-368

### ตัวอย่างการใช้ Example of application

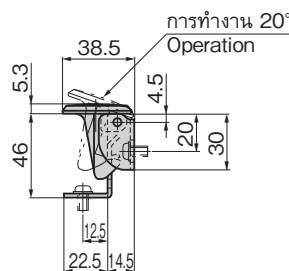
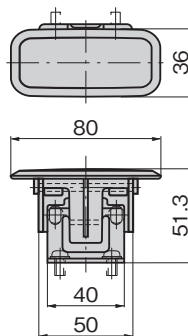
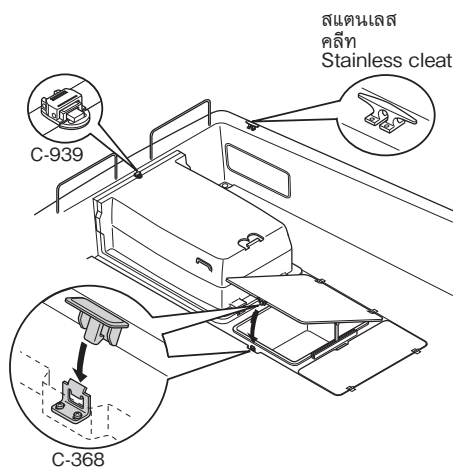

ขนาดการเจาะรูติดตั้งฝั่งฐานรอง  
Installing dimension on side of catch

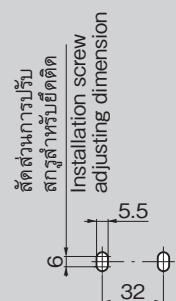

ขนาดการเจาะรูติดตั้งฝั่งมือจับ  
Installing dimension on side of handgrip

เลขที่สินค้า Product No.	RoHS 10	CAD	รหัส Code
C-368	●	2D/3D	22241

- : ผลิตภัณฑ์ที่ได้รับการรับรองตามมาตรฐาน RoHS10
- ▲ : สามารถรับรองตามมาตรฐาน RoHS10