

# คูลิปล็อกแบบขันยึด

## FASTENING SNAP LOCK



# C-1240-T

ทำจากสแตนเลส

ตัวล็อก  
กลอนสลัก/ตัวยึด  
อุปกรณ์ยกยู่/อุปกรณ์เสริม



**FASTENERS**  
ตัวล็อก  
กลอนสลัก  
ที่จับยึดประตู

เช็ยวล็อก  
ตัวควบคุมกลาง

ชิ้นส่วนเกี่ยวกับราว  
ที่ล็อกตะแกรง

ที่ครอบงู้อาบน้ำ  
จานสุขาภิบาล

ป้องกันคลื่นแม่เหล็กไฟฟ้า

ปะเก็น  
กรอบหน้าต่างยึดแผ่นป้องกัน

ขาข้าง/แหวนข้าง  
อุปกรณ์เสริม (C)

ชิ้นส่วนและอุปกรณ์พิเศษ

ระบบกลอน



PAT.PEND.

### ลักษณะเด่น Feature

- สามารถขันยึดชิ้นส่วนรองรับพื้นผิวติดตั้งในแนวตั้งเพื่อใช้เป็นชิ้นส่วนกลไกใหม่ได้
- ล็อคอัตโนมัติด้วยคั่นโยกและไม่มีแรงสั่นสะเทือน ฯลฯ
- เนื่องจากทำจากสแตนเลสจึงมีความทนต่อความกัดกร่อนสูง
- ฟังก์ชันปรับความเข้ากันได้ในการติดตั้งเข้ากับ C-1240 ซึ่งเป็นสินค้าเดิม (ฝั่งฐานรองไม่มีความเข้ากันได้)
- ล็อคด้วยแม่กุญแจได้ (C-1240-T-1)
- Bearing fitting parts with a new mechanism are used, ensuring tightening in the vertical direction to the fitting side.
- The lever is locked automatically, allowing no unlocking due to vibrations.
- Made of stainless steel with superior corrosion resistance.
- The body side is compatible with the conventional C-1240 lock. (but the bearing side has no compatibility.)
- Lockable with a padlock. (C-1240-T-1)

C-1240-T-1

C-1240-T-3

[C-1240-T-1]

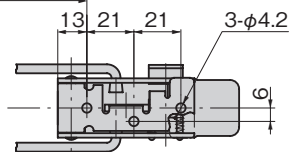
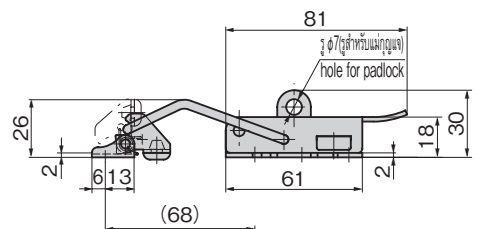
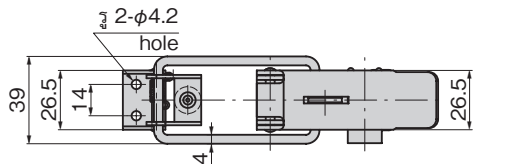

[C-1240-T-2]

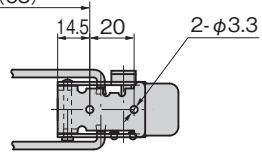
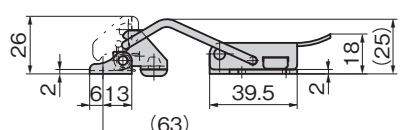
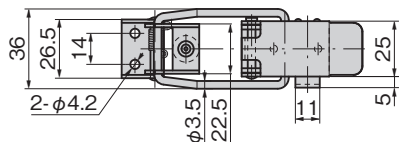

### ตัวอย่างการใช้ Example of application

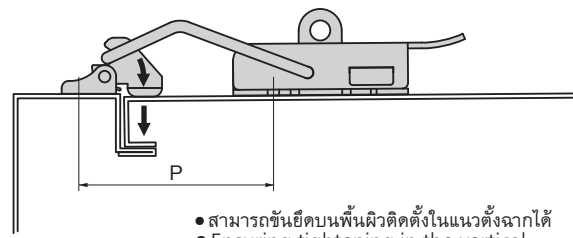

- สามารถขันยึดบนพื้นผิวติดตั้งในแนวตั้งฉากได้
- Ensuring tightening in the vertical direction to the fitting side.

เลขที่สินค้า Product No.	แรงขันยึดที่ใช้อ้างอิง Reference Tightening Force
C-1240-T-1	เวลา 220N/P=69
C-1240-T-2	เวลา 110N/P=64
C-1240-T-3	เวลา 100N/P=48

[C-1240-T-3]

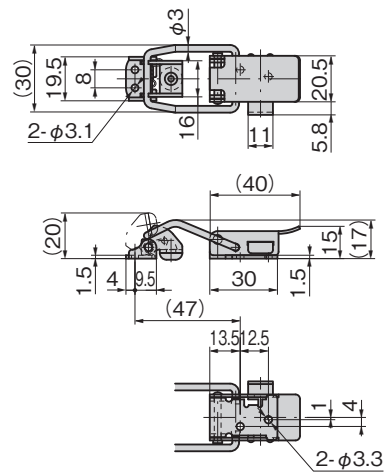

เลขที่สินค้า Product No.	RoHS 10+	CAD	หมายเหตุ Remarks	มวลผลิตภัณฑ์ (g) Mass	รหัส Code
C-1240-T-1		2D/3D	พร้อมรูสำหรับแม่กุญแจ With hole for padlock	129	23981
C-1240-T-2		2D/3D	ไม่มีรูสำหรับแม่กุญแจ Without hole for padlock	75	24223
C-1240-T-3		2D/3D	ไม่มีรูสำหรับแม่กุญแจ Without hole for padlock	40	24224

● : ผลิตภัณฑ์ที่ได้รับการรับรองตามมาตรฐาน RoHS10 ▲ : สามารถรับรองตามมาตรฐาน RoHS10