



A

ครีมอน

ตัวยึด
โวลเลอร์

มือจับปิดผนึก
แม่พิมพ์พิเศษ

ตู้แช่แข็ง
ปิดสนิท

แบบหมุน
ผิวเรียบ

แบบเกียร์

มือจับ
แบบเรียบ

มือจับ
ป๊อป

มือจับ
ยก

มือจับสำหรับ
การรับระดับ

ระบบ
สลัก

ระบบ
เชียว

เชื่อมต่อ

แบบ
ตะขอ

มือจับ
แบบล็อกได้

มือจับ
แบบ L

มือจับ
แบบ T

แบบกลม
ขนาดเล็ก

ปุ่มกด

มือจับ

ลูกบิด

ชิ้นส่วนสำหรับยึด
กับเสา

ข้อต่อ
เชื่อมต่อ

ลาวด

TAKIGEN
เล่มที่ 24

412

มือจับด้านใน INNER HANDLES



A-866
ทำจากซิงค์อัลลอย



A-866-1

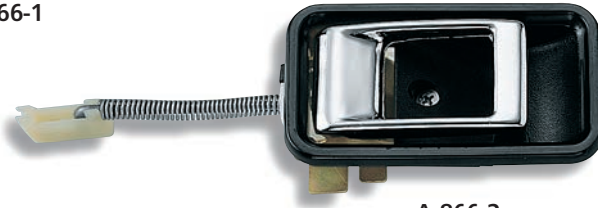

A-866-2

[A-866-1]

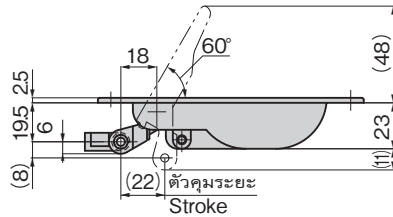
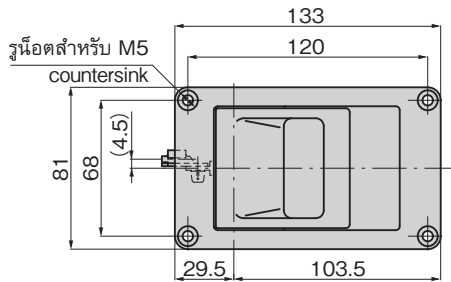

[A-866-2]

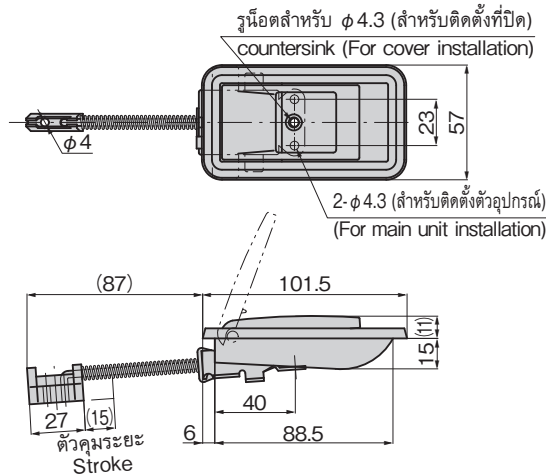

เลขที่สินค้า Product No.	RoHS 10	CAD	มวลผลิตภัณฑ์ (g) Mass	รหัส Code
A-866-1		2D/3D	345	01824
A-866-2		2D/3D	135	01825

- ผลิตภัณฑ์ที่ได้รับการรับรองตามมาตรฐาน RoHS10
- ▲ สามารถรับรองตามมาตรฐาน RoHS10

ลักษณะเด่น Feature

PAT.PEND.

[A-866-1]

- มือจับด้านในที่เชื่อมต่อกับก้านเสา $\phi 4$
- ติดตั้งได้ง่าย

- The inner handle to which the $\phi 4$ rod is connected.
- Easy installation.

[A-866-2]

- มือจับด้านในที่เชื่อมต่อกับก้านเสา $\phi 3.5$

- The inner handles to which the $\phi 3.5$ rod is connected.

[A-866-1]

ข้อมูล ● วัสดุ: ซิงค์อัลลอย (ZDC)

จำเพาะ ● การจัดการผิวหน้า: การทำสีพลาสติกแบบอโรน
ประเภทโพลีเอสเตอร์ (ซิลเวอร์
เมทัลลิก)

การใช้งาน ● มือจับควบคุมภายในเช่น รถจัดท่าพิเศษ เครื่องจักร
ก่อสร้าง รถตู้

[A-866-2]

ข้อมูล ● วัสดุ: มือจับ: ซิงค์อัลลอย (ZDC)

จำเพาะ เคส: พลาสติกพอลิเอไมท์ (PA)

● การจัดการผิวหน้า: ซุปโครเมียม (MZCr)

● สีมาตรฐาน: ดำ

การใช้งาน ● มือจับควบคุมภายในของห้องเครื่องเช่น เครื่องจักร
ก่อสร้าง

[A-866-1]

Specifications ● Material: Zinc alloy (ZDC)
● Finish: Polyurethane resin baked (silver
metallic)

Specific-use ● Suitable for the inner control handle of
specially equipped vehicles, construction
machinery and vans.

[A-866-2]

Specifications ● Material: Handle: Zinc alloy (ZDC)
Case: Polyamide resin (PA)

● Finish: Chrome plating (MZCr)

● Standard color: Black

Specific-use ● Suitable for the inner control handle of the
cabin of construction machinery.

[A-866-1] ขนาดการเจาะรูพาด Panel drilling dimensions

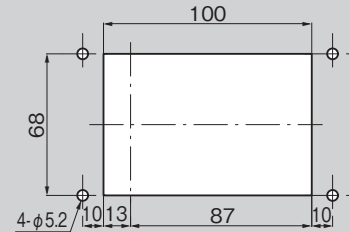

[A-866-2] ขนาดการเจาะรูพาด Panel drilling dimensions

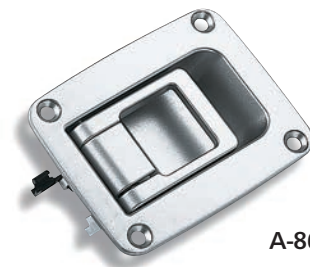
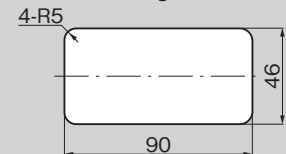

A-866-1L

มีมือจับด้านในพร้อมล็อกด้วย
กรุณาดูอ้างอิงรายละเอียดได้ที่หน้า 391

The inner handle with lock is available (A-866-1L).
See page 391.